



Montageanleitung

LED-Deckenleuchte
Tia 370 E / 420 E / 620 E / 870 E / 1170 E



Allgemeine Informationen:

Um die Betriebssicherheit und Funktion zu gewährleisten, muss die Montageanleitung befolgt werden. Für die Installation und den Betrieb dieser Leuchten sind die jeweiligen nationalen Installations- und Sicherheitsvorschriften zu beachten. Die Installation ist nur von fachkundigem Personal durchzuführen.

Bei sichtbaren Beschädigungen sind die Leuchten nicht in Betrieb zu nehmen. Der Hersteller übernimmt keine Haftung für Schäden, die durch eine fehlerhafte Montage, einen unsachgemäßen Einsatz oder eine Veränderung der Leuchten entstehen.

Das Leuchtengehäuse darf nicht verdreht, verwunden, formschlüssig, durchgebogen oder als Konstruktionshilfe montiert werden.

LED-Module und Betriebsgeräte sind durch fachkundiges Personal auszutauschen. Vor Montagebeginn überzeugen Sie sich von der richtigen Anzahl und Qualität der gelieferten Komponenten.

Bewahren Sie diese Anleitung für zukünftige Wartungsarbeiten oder Demontagen auf.
Stand 07.2023 / 275-1-10-0158

Alle technischen Daten sowie Gewichts- und Maßangaben sind sorgfältig erstellt. Irrtum vorbehalten. Produktabbildungen sind beispielhaft und können vom Original abweichen. Änderungen, die dem Fortschritt dienen, behalten wir uns vor.

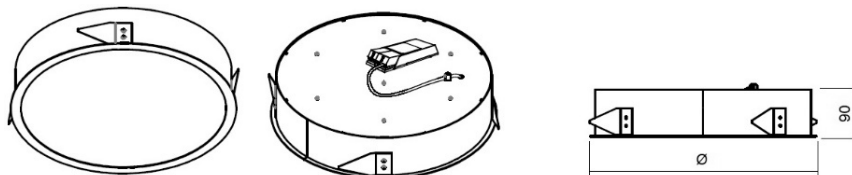

Einbausituation

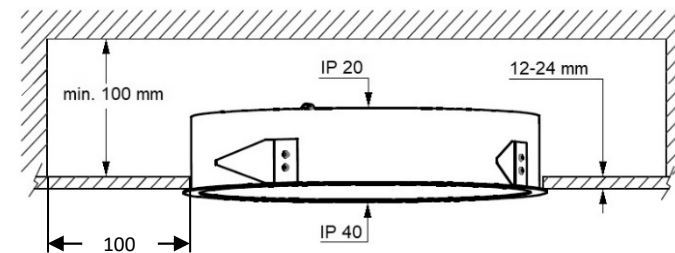

Deckenausschnitt

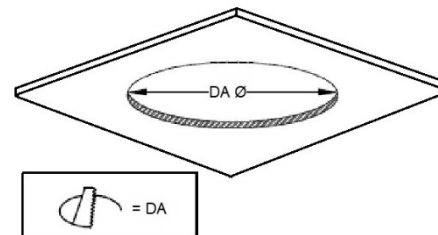

Deckenausschnitte Tia		
Artikel	Ø (mm)	DA Ø (mm)
Tia 370 E	370	358
Tia 420 E	420	408
Tia 620 E	620	608
Tia 870 E	870	858
Tia 1170 E	1170	1158

Deckenstärke 1-25mm

Abisolierung der Netzanschlussleitung

Bild A (Litze)

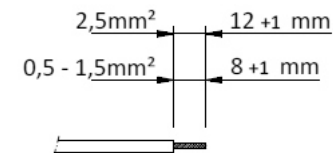

Die bauseitige Anschlussleitung wird entsprechend Bild A abisoliert und gemäß der Kennzeichnung auf der Anschlußklemme (Bild B) angeschlossen. Nach dem Anschluß der Leitung muss die integrierte Zugentlastung geschlossen und arretiert werden!

Schaltbar

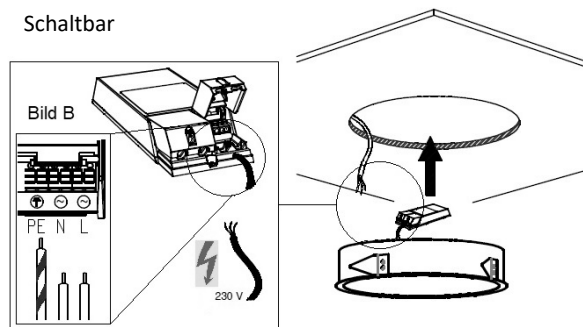

PE = Gr/Ge
N = Blau
L = Braun

DALI



L= Braun
N= Blau
PE= Gr/Ge
DA= Weiß
DA= Schwarz

Die Anschlussleitungen für Steuereingänge dimmbarer Konverter (DALI etc.) sind 230 V netzspannungsfest auszulegen.

In DALI-Installationen, bei denen (noch) kein DALI-Steuergerät angeschlossen ist, sind die offenen DALI-Leitungen in der Unterverteilung kurzzuschließen.

Stromeinstellung über DIP-Schalter, Widerstand oder NFC voreingestellt. Wahlweise nach Planervorgaben bauseitig einstellbar.

Einbau

Die Leuchte wird nach erfolgtem Anschluß incl. Konverter in den Deckenausschnitt eingesetzt. Damit sich die Federlaschen an den Leuchtenkörper anlegen können, wird die Leuchte mit einer Rechtsdrehung (im Uhrzeigersinn) in die Deckenöffnung eingedreht

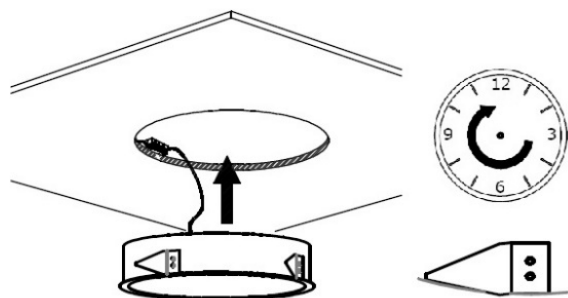

Die Leuchte wird nach dem Deckenbündigen-Einbau mit einer Linksdrehung (gegen den Uhrzeigersinn) festgeklemmt. Die Federlaschen stellen sich hierdurch auf und verkleben sich auf der Deckenrückseite.

Nach dem Einbau ist die Leuchte auf sicheren Sitz zu prüfen!

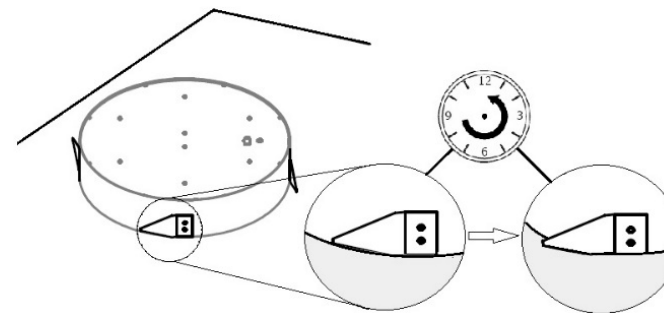

Wartung

Für den effizienten Betrieb müssen Leuchten regelmäßig gewartet werden.

Vor der Reinigung die Netzversorgung abschalten und die Leuchte abkühlen lassen. Die Reinigung ist mit einem angefeuchteten, weichen und fusselfreien Tuch durchzuführen. Es sind ausschließlich pH-neutrale, alkoholfreie und nicht scheuernde Reiniger zu verwenden! Feuchtigkeitsrückstände sind, um Fleckenbildung zu vermeiden, mit einem weiteren trockenen, weichen und fusselfreien Tuch zu entfernen.